

SONY®



Pika-aloitusopas

Suomi

VTE-1016

7025691

1 Aloitetaan!

Yhdistä ohjaimesi PlayStation®TV-järjestelmään

Voit käyttää langatonta DUALSHOCK®3- tai DUALSHOCK®4-ohjainta PS TV -järjestelmässä. Kytke vain ohjaimen USB-kaapeli USB-porttiin.

Takanäkymä

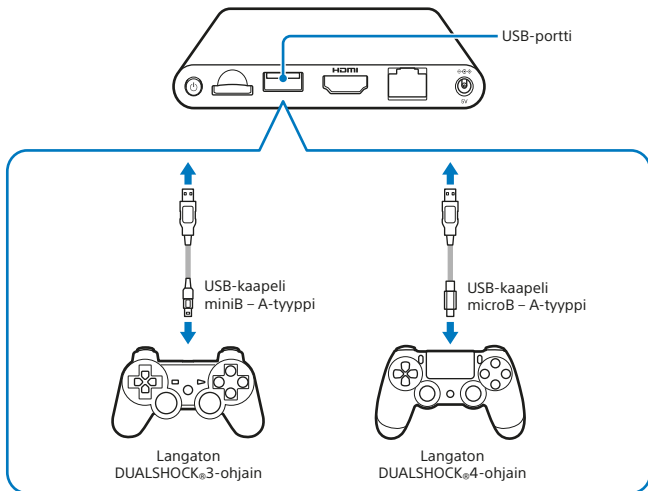

Vinkkejä

- Ohjain on kytkettävä USB-kaapelilla, jotta sen voi rekisteröidä PS TV -järjestelmään. Ohjainta voi myös ladata USB-liitännän kautta. Kun ohjain on rekisteröity ja ladattu, voit irrottaa USB-kaapelin ja käyttää ohjainta langattomasti.
- USB-kaapeli myydään erikseen. Ohjain on kytkettävä PS TV -järjestelmään oikeanlaisella USB-kaapelilla ohjaintyyppin mukaan: langaton DUALSHOCK®3-ohjain (USB-kaapeli miniB - A-tyyppi) tai langaton DUALSHOCK®4-ohjain (USB-kaapeli microB - A-tyyppi). On suositeltavaa käyttää PlayStation®3- tai PlayStation®4-järjestelmän mukana toimitettua USB-kaapelia.

Muistikorttien käyttäminen

PS TV -järjestelmässä on 1 Gt sisäistä muistia, mutta se ei ehkä ole riittävästi riippuen tallennettavasta sisällöstä ja järjestelmän käyttötavasta. Jos tarvitset enemmän tilaa pelien ja sisällön tallentamiseen, voit käyttää PlayStation®Vita-muistikorttia (myydään erikseen).



Varoitus

- Aseta tai poista muistikortti vain silloin, kun järjestelmän virta on katkaistu. Katkaise aina PS TV -järjestelmän virta.
- Kun muistikortti on asetettu, tiedot tallennetaan siihen sisäisen muistikortin sijaan. Tiedot tallennetaan asetetulle muistikortille, eikä tallennuspaikkaa voi muuttaa ennen muistikortin poistamista.
- Sisäistä muistikorttia ja sille tallennettua tietoa ei voi käyttää, kun järjestelmään on asetettu irrotettava muistikortti.

2 PS TV -järjestelmän asentaminen

1 Valitse televisiosta oikea kanava.

2 Yhdistä järjestelmäsi televisioon

Kun olet kytkenyt kaikki johdot paikoilleen, yhdistä virtajohto verkkopistokkeeseen. PS TV -järjestelmä käynnistyy ja valkoinen virtamerkkivalo syttyy.

Takanäkymä

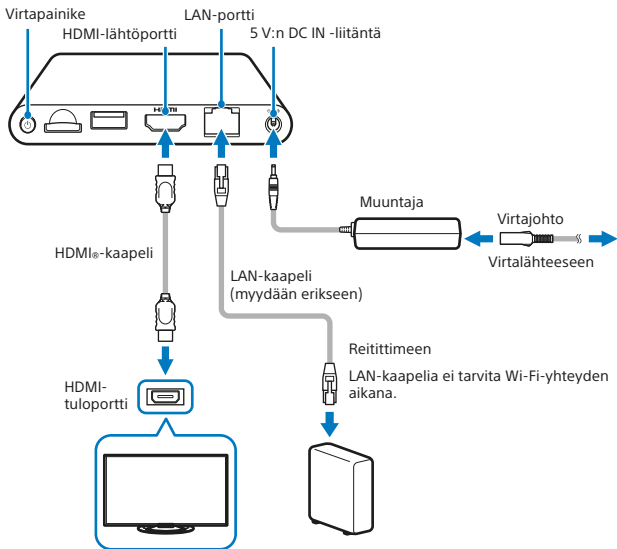

Kun virtajohto kytketään pistokkeeseen, PS TV -järjestelmä käynnistyy ja virtamerkkivalo syttyy.

Etunäkymä

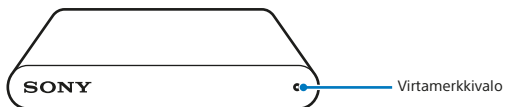

3 Paina ohjaimen (PS) -näppäintä.

Ohjain rekisteröidään PS TV -järjestelmään.

Vinkki

Ennen pelaamista ohjain on rekisteröitävä PS TV -järjestelmään.

4 Seuraa näytön ohjeita

Aseta päivämäärä ja kellonaika ja luo Sony Entertainment Network -tili. Kun alkuasetukset on tehty, aloitusnäyttö tulee näkyviin.

Vinkki

Luo Sony Entertainment Network -tili alkuasetusten määrittämisen jälkeen. Valitse aloitusvalikossa  (Asetukset) ➔ [PSNSM] ➔ [Luo tili]. Voit luoda Sony Entertainment Network -tilin myös PS4TM-järjestelmällä, PS3TM-järjestelmällä tai tietokoneella ja käyttää samaa tiliä PS TV -järjestelmään kirjautumiseen.

3 Aloitusnäyttö ja perustoiminnot

Valitse mikä tahansa sovellus aloitusnäytössä, jolloin sovelluksen LiveArea™-näyttö tulee näkyviin. Käynnistä sovellus valitsemalla sen "portti".

Aloitusnäyttö

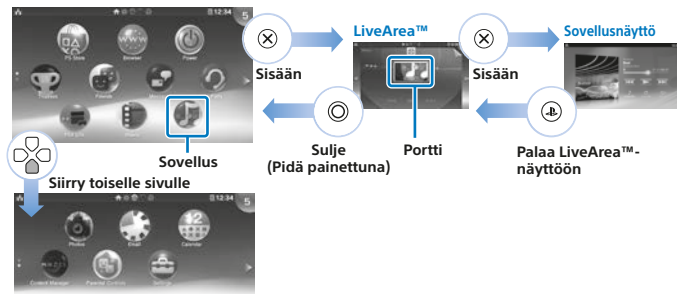

Tietopalkki

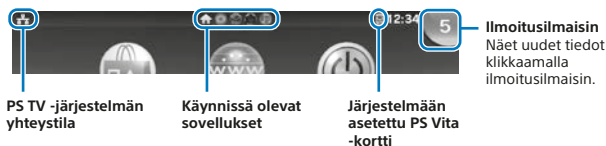

Voit tarkistaa PS TV -järjestelmän tilan aloitusnäytön yläreunasta.



Vinkkejä

- Liiku järjestelmävalikoissa käyttämällä vasenta sauvaa, L1- ja R1-näppäimiä tai suuntanäppäimiä.
- Useita sovelluksia voi käyttää samanaikaisesti, ja aloitusnäytössä voi olla yhtä aikaa enintään 10 sivua.

Tärkeimmät näppäintoiminnot

-  (PS) -näppäin
Käynnistä PS TV -järjestelmä, palaa LiveArea™-näyttöön sovelluksen näytöstä tai tuo näkyviin LiveArea™-näyttöjen luettelon (indeksinäyttö).
-  (PS) -näppäin(pidä painettuna)
Sammuta PS TV -järjestelmä tai määritä ohjainten asetuksia. Saatavilla olevat toiminnot voivat vaihdella.
- Suuntanäppäimet / vasen sauva
Valitse kohde.
-  -näppäin
Vahvista kohteen valinta.

Langattoman DUALSHOCK®4-ohjaimen käyttäminen

Jos pelin käyttöohjeissa tai ruudulla näkyvissä ohjeissa viitataan SELECT-näppäimeen, käytä SHARE-näppäintä. Vastaavasti, jos ohjeissa mainitaan START-näppäin, käytä OPTIONS-näppäintä.

- SHARE-näppäin
Tätä näppäintä käytetään joissain peleissä SELECT-näppäimen sijaan.
- OPTIONS-näppäin
Tätä näppäintä käytetään joissain peleissä START-näppäimen sijaan.

Vinkki

Ohjaimen kaiutin- ja stereokuulokeliitännät eivät toimi PS TV -järjestelmässä.

4 Pelien pelaaminen

Voit joko ladata yhteensopivia PlayStation®Vita-pelejä suoraan (PS Store) -kaupasta tai hankkia pelit PlayStation®Vita-kortilla hyvinvarustetuilta jälleenmyyjiltä. Lisätietoa PS TV -järjestelmän kanssa yhteensopivista peleistä on osoitteessa eu.playstation.com.



1 PS Vita -kortin asettaminen

PS Vita -kortti sisältää PlayStation®Vita-muotoisen ohjelmiston. Avaa PS Vita -korttipaikan kansi ja aseta PS Vita -kortti PS TV -järjestelmään. Pelin kuvake tulee näkyviin aloitusnäyttöön.

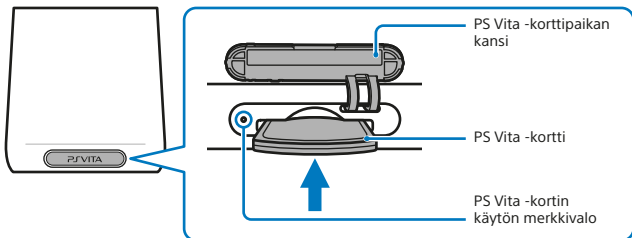



2 Pelin aloittaminen

Valitse aloitusnäytössä pelin kuvake, jolloin LiveArea™-näyttö avautuu. Käynnistä peli valitsemalla sen "portti".



LiveArea™-näyttö



Vinkki

Jos peli ei käynnisty, koeta päivittää ohjelmisto valitsemalla LiveArea™-näytössä  (Virkistä LiveArea™-näyttö). Valitse  (Päivitä), kun tämä vaihtoehto tulee näkyviin sen jälkeen, kun olet valinnut  (Virkistä LiveArea™-näyttö). Voit nyt päivittää ohjelmiston.

3 Pelin keskeyttäminen tai lopettaminen

Voit palata LiveArea™-näyttöön painamalla ohjaimen  (PS) -näppäintä. Sulje LiveArea™-näyttö ja lopeta peli painamalla pitkään  -näppäintä.

Näytön kosketusosoittimen käyttäminen PS Vita -peleissä

Kosketusosoittimen avulla voit käyttää ohjainta PS Vita -järjestelmästä tuttuihin kosketustoimintoihin peleissä. Kosketusosoitinta ei voi käyttää aloitusnäytössä tai LiveArea™-näytössä.

Ota kosketusosoitin käyttöön pitämällä  (PS) -näppäintä painettuna ja valitsemalla sitten vaihtoehto [Käytä peleissä kosketusosoitinta]. Tämän jälkeen voit käyttää kosketusosoitinta sitä tukevilla peleillä.



Kun painat L3-näppäintä, näkyviin tulee kosketusosoitin, joka esittää PS Vita -järjestelmän kosketusnäyttöä. Voit ohjata toimintaa ruudulla langattoman DUALSHOCK®4-ohjaimen kosketusalueen avulla.



Kun painat R3-näppäintä, näkyviin tulee takakosketusalueella esittävä kosketusosoitin.



Kun painat samanaikaisesti L3- ja R3-näppäimiä, kosketusnäyttöä ja takakosketusalueella vastaavat kosketusosoittimet tulevat näkyviin limittäin.

Vinkki

Liikuta kosketusosoitinta vasemmalla tai oikealla sauvalla tai pyyhkäisemällä langattoman DUALSHOCK®4-ohjaimen kosketusalueella. Vahvista valinta painamalla  -näppäintä tai kosketusalueen painiketta.

4 Pelien pelaaminen

PS4™-järjestelmän pelien pelaaminen etäkäytön avulla

Jos sinulla on PS4™-järjestelmä, voit pelata PS4™-muotoisia pelejä etäkäytön avulla PS TV -järjestelmässä toisessa huoneessa. Jotkin pelit eivät välttämättä tue tätä ominaisuutta.



1 Yhdistä PS TV -järjestelmä samaan verkkoon PS4™-järjestelmän kanssa.

2 Määritä PS4™-järjestelmän asetukset

- Kirjautu PSNSM:ään PS4™-järjestelmällä käyttämällä samaa Sony Entertainment Network -tiliä, jota käytät myös PS TV -järjestelmässä.
- Valitse toimintonäytössä  (Asetukset) ➔ [Etäkäyttöyhteyden asetukset] ja valitse sitten [Ota etäkäyttö käyttöön] valintaruutu.

3 Toiminnon käyttäminen PS TV -järjestelmässä

Valitse PS TV -järjestelmän aloitusnäytössä  (PS4-linkki) ja muodosta yhteys PS4™-järjestelmään seuraamalla näytön ohjeita.

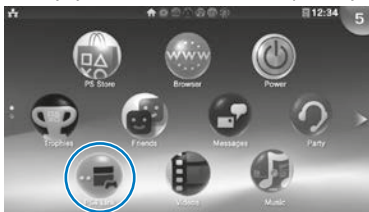

Lisätietoja asetuksista ja toiminnon käyttämisestä on käyttöoppaassa.



Vinkkejä

- Etäkäytön aikana on suositeltavaa kytkeä järjestelmä langallisella LAN-kaapeliyhteydellä samaan verkkoon PS4™-järjestelmän kanssa ja käyttää langatonta DUALSHOCK®4-ohjainta  (PS4-linkki) -toimintoa varten.
- Etäkäyttöä ei voi ehkä käyttää, jos PS4™-järjestelmää käytetään johonkin muuhun toimintoon. Myöskään joitain sisältötyyppejä ei voi toistaa etäkäytön aikana. Lisätietoja on PS TV:n käyttöoppaassa.



5 TV -järjestelmän asettaminen lepotilaan

Kun PS TV -järjestelmä on lepotilassa, voit jatkaa auki jätettyjen sovellusten käyttöä helposti.



Järjestelmän asettaminen lepotilaan

Voit katkaista PS TV -järjestelmän virran, jolloin peli keskeytyy. Valitse aloitusnäytössä  (Virta) tai pidä ohjaimen  (PS) -näppäintä painettuna ja valitse [Valmiustila]. PS TV -järjestelmä siirtyy lepotilaan ja PS TV -järjestelmän etuosassa oleva virtamerkkivalo sammuu.





Vinkkejä

- Voit asettaa PS TV -järjestelmän lepotilaan myös painamalla PS TV -järjestelmän takaosassa olevaa  (virta) -näppäintä.
- Paina lepotilassa ohjaimen  (PS) -näppäintä tai PS TV -järjestelmän takaosassa olevaa  (virta) -näppäintä. PS TV -järjestelmä käynnistyy ja PS TV -järjestelmän etuosassa oleva virtamerkkivalo syttyy.

Järjestelmän virran katkaiseminen

Katkaise virta aina kokonaan ennen muistikortin asettamista tai poistamista tai virtajohdon irrottamista. Valitse aloitusnäytössä  (Virta) tai pidä painettuna ohjaimen  (PS) -näppäintä ja valitse [Katkaise virta]. PS TV -järjestelmän virtamerkkivalo sammuu.



Vinkkejä

- Voit katkaista PS TV -järjestelmän virran myös painamalla PS TV -järjestelmän takaosassa olevaa  (virta) -näppäintä.
- Jos katkaiset virran, järjestelmä ei enää käynnisty, kun painat ohjaimen  (PS) -näppäintä. Käynnistä PS TV -järjestelmä painamalla sen takaosassa olevaa  (virta) -näppäintä ja painamalla sitten ohjaimen  (PS) -näppäintä.

Turvaopas

Turvaopas sisältää tietoja PS TV -järjestelmän turvallisesta käytöstä sekä laitteistotietoja. Lue opas ennen järjestelmän käyttämistä.

Käyttöopas

Käyttöoppaassa on enemmän tietoa PS TV -järjestelmän ominaisuuksista. Voit lukea opasta valitsemalla  (Käyttöopas) kohdassa  (Asetukset) LiveArea™-näytössä.

Käyttöopas on saatavana myös osoitteessa eu.playstation.com/pstv/support/manuals/ – käyttöoppaan lukemiseen tarvitaan Internet-yhteys.

Hae apua

Haluatko tietää lisää PS TV -järjestelmästä? Etkö löydä vastausta kysymykseesi? Saat lisätietoja tukiosioistamme osoitteessa eu.playstation.com/pstv/support/.

“”, “PlayStation”, “DUALSHOCK” ja “” ovat Sony Computer Entertainment Inc:n rekisteröityjä tavaramerkkejä. “PS4”, “PS3”, “PSN” ja “LIVEAREA” ovat saman yhtiön tavaramerkkejä.

“SONY” ja “” ovat Sony Corporationin rekisteröityjä tavaramerkkejä. “Sony Entertainment Network” on saman yhtiön tavaramerkki.

The terms HDMI and HDMI High-Definition Multimedia Interface, and the HDMI Logo are trademarks or registered trademarks of HDMI Licensing LLC in the United States and other countries.

Järjestelmän rakennetta ja ominaisuuksia voidaan muuttaa ilman ennakoilmoitusta. Tässä asiakirjassa julkaistut tiedot ja kuvat järjestelmän toiminnoista saattavat vaihdella eri PS TV -järjestelmissä riippuen käytössä olevasta käyttöjärjestelmän versiosta. Lisäksi kuvitukset ja näyttökuvat voivat poiketa varsinaisesta tuotteesta.

